

# Condizionatore WDH-AC016



Gentile cliente,

hai scelto un prodotto di alta qualità. Per poterlo utilizzare al meglio, ecco alcuni consigli:

**Dopo il trasporto:**

Poiché l'apparecchio funziona con refrigerante, nonostante le accurate indicazioni riportate sull'imballaggio, talvolta può verificarsi un trasporto non corretto. Pertanto, prima della prima messa in funzione, ti preghiamo di lasciarlo in posizione verticale per almeno 6 ore, in modo che il refrigerante possa depositarsi nuovamente all'interno dell'apparecchio.

**In caso di eventuali problemi:**

Ci auguriamo che l'apparecchio soddisfi le vostre aspettative! Se, nonostante la massima cura, dovesse esserci motivo di reclamo, vi preghiamo di contattarci, poiché teniamo molto alla vostra soddisfazione e desideriamo chiarire ogni possibile malinteso.

**Importanti avvertenze di sicurezza:**

- Utilizzare l'apparecchio solo in posizione verticale e su una superficie piana (fig. 1)! Se l'apparecchio è inclinato di 45°, lasciarlo in posizione verticale per 24 ore prima dell'uso.
- Assicurarci che non vi sia umidità all'interno o sulla superficie dell'apparecchio (fig. 2)!
- Mantenere una distanza minima di circa 50 cm da mobili e pareti (fig. 3)!
- Prestare attenzione all'elettricità, non inserire mai oggetti nell'apparecchio (fig. 4) !
- L'apparecchio è riempito con il refrigerante infiammabile R290, pertanto seguire rigorosamente le istruzioni contenute nel presente manuale d'uso e leggerlo integralmente.
- Non effettuare riparazioni autonome sull'apparecchio!
- Non appoggiare/posizionare oggetti sull'apparecchio e assicurarsi che l'ingresso e l'uscita dell'aria siano sempre liberi!
- Non utilizzare l'apparecchio in prossimità di pareti, tende o altri oggetti che potrebbero ostruire l'entrata o l'uscita dell'aria. Mantenere sempre libera da ostacoli l'entrata e l'uscita dell'aria.
- Sorvegliare il climatizzatore se ci sono bambini o animali nelle vicinanze dell'apparecchio!
- Questo climatizzatore deve essere utilizzato solo da persone che dispongono delle capacità fisiche e mentali necessarie per utilizzarlo senza problemi e in modo corretto!
- Questo climatizzatore è omologato solo per l'uso in ambienti chiusi!
- Solo il personale specializzato o gli elettricisti sono autorizzati ad aprire l'apparecchio!
- Utilizzare solo la tensione raccomandata per il funzionamento dell'apparecchio!
- Assicurarci che il cavo di alimentazione sia disteso (sciolto) prima di collegarlo alla presa di corrente!
- Non utilizzare il cavo di alimentazione come fune di trazione per il climatizzatore!
- Prima di mettere in funzione l'apparecchio, assicurarsi che la spina sia collegata correttamente alla presa di corrente!
- Non toccare mai la spina o la presa di corrente con le mani bagnate!
- Assicurarci che non vi siano sostanze facilmente infiammabili o esplosive (ad es. gas/oli ecc.) nelle vicinanze dell'apparecchio!
- Se non si utilizza l'apparecchio per un periodo di tempo prolungato, spegnerlo e scollegare la spina dalla presa di corrente!

Spegnerlo immediatamente l'apparecchio e scollegarlo dalla corrente/rete se qualcosa sembra non funzionare correttamente! In tal caso, contattare un tecnico specializzato e non tentare di riparare l'apparecchio da soli!

**Esempi:** Il ventilatore non funziona durante il funzionamento, il fusibile è saltato o il compressore emette un forte rumore.



Fig. 1  
Fig. 4



Fig. 2

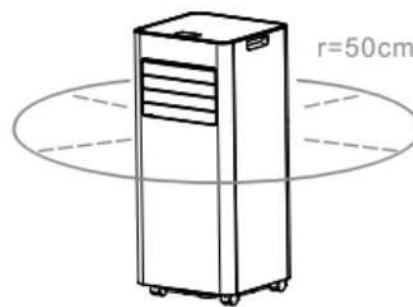
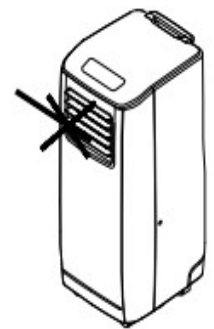

Fig. 3



**Questo apparecchio contiene parti che non possono essere sostituite né riparate!**

**Il refrigerante non può essere rinnovato o sostituito!**

**Non effettuare riparazioni o modifiche autonome all'apparecchio!**

**Gli interventi di manutenzione e riparazione che richiedono l'assistenza di altre persone qualificate devono essere eseguiti sotto la supervisione di specialisti nell'uso di refrigeranti infiammabili.**

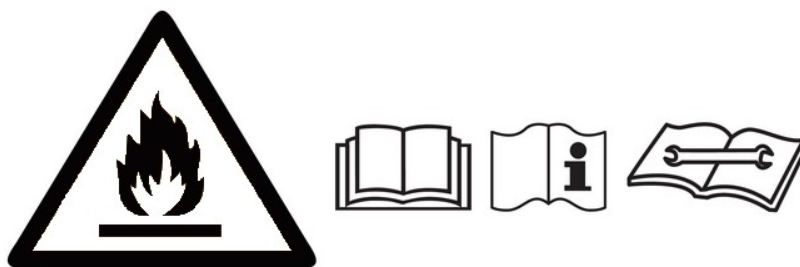

**Importanti avvertenze di sicurezza per la riparazione di un apparecchio con refrigerante R290:**

**1. Controllare l'ambiente**

Prima di iniziare a lavorare su sistemi che contengono refrigeranti infiammabili, è necessario effettuare controlli di sicurezza per garantire che il rischio di incendio sia ridotto al minimo. In caso di riparazioni al sistema refrigerante, è necessario osservare e rispettare le seguenti precauzioni di sicurezza prima di eseguire qualsiasi intervento sul sistema.

**Procedura**

Il lavoro deve essere eseguito secondo una procedura controllata per ridurre al minimo il rischio di presenza di gas o vapori infiammabili durante l'esecuzione dei lavori.

**2. Area di lavoro generale**

Tutto il personale addetto alla manutenzione e le altre persone presenti nell'area devono essere informati sul tipo di lavoro da eseguire. Evitare di lavorare in spazi ristretti. L'area circostante l'area di lavoro deve essere isolata. Assicurarsi che le condizioni nell'area di lavoro siano state rese sicure controllando la presenza di materiali infiammabili.

**3. Verifica della presenza di refrigeranti**

L'area deve essere controllata prima e durante i lavori con un rilevatore di refrigerante adeguato per garantire che il tecnico sia consapevole delle possibili atmosfere infiammabili. Assicurarsi che il rilevatore di refrigerante utilizzato sia adatto per lavorare con refrigeranti infiammabili, ad esempio che non produca scintille, sia adeguatamente sigillato e a sicurezza intrinseca.

#### **4. Presenza di un estintore**

Se si devono eseguire lavori a caldo sull'apparecchiatura refrigerante o sulle parti correlate, è necessario che siano disponibili attrezzature antincendio adeguate. Assicurarsi che nelle vicinanze sia presente un estintore a polvere secca o un estintore a CO<sub>2</sub>.

#### **5. Nessuna fonte di accensione**

Le persone che eseguono lavori relativi a un sistema refrigerante che comporta l'esposizione a tubazioni contenenti o che hanno contenuto refrigeranti infiammabili devono utilizzare fonti di accensione in modo tale da non causare rischi di incendio o esplosione. Tutte le possibili fonti di accensione, compreso il fumo di sigaretta, devono essere tenute a una distanza sufficiente dal luogo di installazione, riparazione e smaltimento, durante i quali il refrigerante infiammabile potrebbe essere rilasciato nell'area circostante. Prima di iniziare il lavoro, è necessario ispezionare l'area circostante l'apparecchiatura per assicurarsi che non vi siano pericoli di infiammabilità o rischi di accensione. È necessario affiggere cartelli con la scritta "Vietato fumare".

#### **6. Area ventilata**

Assicurarsi che l'area di lavoro sia all'aperto o che sia adeguatamente ventilata prima di intervenire sul sistema o di eseguire lavori a caldo. È necessario garantire una ventilazione adeguata per tutta la durata dei lavori da eseguire. La ventilazione deve distribuire in modo sicuro il refrigerante rilasciato ed espellerlo preferibilmente all'esterno nell'atmosfera.

#### **7. Controllo dell'attrezzatura del refrigerante**

Se si sostituiscono componenti elettrici, questi devono essere adatti allo scopo e avere le specifiche corrette. È necessario osservare e seguire in ogni momento le linee guida del produttore relative alla manutenzione e alla riparazione. In caso di dubbi, rivolgersi al reparto tecnico del produttore per assistenza.

Le seguenti verifiche devono essere applicate alle installazioni che contengono refrigeranti infiammabili:

- La quantità di riempimento deve essere adeguata alle dimensioni del locale in cui sono installati i componenti contenenti refrigerante;
- Le apparecchiature di ventilazione e le uscite di ventilazione funzionano correttamente e non sono ostruite.

## 8. Controllo dei dispositivi elettrici

Prima di procedere alla riparazione e alla manutenzione dei componenti elettrici, è necessario eseguire controlli di sicurezza preliminari e ispezioni sui componenti. Se è presente un difetto che potrebbe compromettere la sicurezza, l'apparecchio non deve essere collegato alla rete elettrica fino a quando il difetto non sia stato eliminato. Se il difetto non può essere eliminato immediatamente, ma il funzionamento deve continuare, è necessario trovare una soluzione temporanea adeguata. Ciò deve essere comunicato al proprietario dell'apparecchio, in modo che tutte le parti siano informate.

I controlli di sicurezza preliminari devono includere:

I condensatori devono essere scaricati; ciò deve avvenire in modo sicuro per evitare la possibilità di formazione di scintille.

Nessun componente o cablaggio sotto tensione deve essere esposto durante il riempimento, il ripristino o il lavaggio del sistema. Continuità del collegamento di terra.

## 9. Riparazioni di componenti ermeticamente sigillati

Durante la riparazione di componenti ermeticamente sigillati, l'alimentazione elettrica dell'apparecchio deve essere scollegata prima di rimuovere i coperchi sigillati, ecc. Se è assolutamente necessario che l'apparecchio sia alimentato durante la manutenzione, deve essere presente un sistema di rilevamento delle perdite permanente per avvertire di una situazione potenzialmente pericolosa.

È necessario prestare particolare attenzione al punto seguente per garantire che, durante i lavori sui componenti elettrici, l'involucro non venga modificato in modo tale da compromettere il grado di protezione. Ciò include danni ai cavi, un numero eccessivo di connessioni, morsetti di collegamento non conformi alle specifiche originali, danni alle guarnizioni, montaggio non corretto delle viti di tenuta, ecc.

Assicurarsi che l'apparecchio sia montato in modo sicuro.

Assicurarsi che le guarnizioni o il materiale di tenuta non siano usurati al punto da non poter più svolgere la loro funzione di impedire la penetrazione di atmosfere infiammabili. I pezzi di ricambio devono essere conformi alle specifiche del produttore.

**NOTA:** L'uso di sigillanti siliconici può compromettere l'efficacia di alcuni rilevatori di perdite. I componenti a sicurezza intrinseca non devono essere sigillati prima di essere sottoposti a manutenzione.

## 10. Riparazione di componenti a sicurezza intrinseca

Non applicare alcun carico induttivo o capacitivo permanente al circuito senza assicurarsi che non superi la tensione e la corrente consentite per l'apparecchiatura utilizzata. I componenti a sicurezza intrinseca sono gli unici che possono essere sottoposti a manutenzione mentre sono collegati alla rete elettrica, in presenza di un'atmosfera infiammabile. Il dispositivo di prova deve avere i dati di dimensionamento corretti. Sostituire i componenti solo con parti specificate dal produttore. Altre parti possono causare una perdita che porta all'accensione del refrigerante nell'atmosfera.

## 11. Cablaggio

Verificare che il cablaggio non sia soggetto a usura, corrosione, pressione eccessiva, vibrazioni, spigoli vivi o altri effetti ambientali dannosi. La verifica deve tenere conto anche degli effetti dell'invecchiamento o delle vibrazioni continue provenienti da fonti quali compressori o ventilatori.

## 12. Rilevamento di refrigeranti infiammabili

In nessun caso devono essere utilizzate potenziali fonti di ignizione durante la ricerca o il rilevamento di perdite di refrigerante. Non devono essere utilizzate lampade alogene (o altri dispositivi di ricerca che utilizzano fiamme libere).

## 13. Metodi di rilevamento delle perdite

I seguenti metodi di rilevamento delle perdite sono considerati accettabili per i sistemi che contengono refrigeranti infiammabili.

Per rilevare i refrigeranti infiammabili è necessario utilizzare rilevatori di perdite elettronici, ma la loro sensibilità potrebbe non essere sufficiente o potrebbe essere necessario ricalibrarli. (Le apparecchiature di rilevamento devono essere calibrate in un'area priva di refrigerante). Assicurarsi che il rilevatore di perdite non sia una potenziale fonte di ignizione e che sia adatto al refrigerante utilizzato. Le apparecchiature di rilevamento delle perdite devono essere impostate su una percentuale del limite inferiore di esplosività, devono essere calibrate per il refrigerante utilizzato e deve essere confermata la percentuale adeguata di gas (25% massimo).

I liquidi per la ricerca delle perdite sono adatti all'uso con la maggior parte dei refrigeranti, ma è necessario evitare l'uso di detergenti contenenti cloro, poiché il cloro può reagire con il refrigerante e corrodere le tubazioni in rame.

Se si sospetta una perdita, rimuovere/spegnere tutte le fiamme libere.

Se si rileva una perdita di refrigerante che richiede la saldatura, è necessario recuperare tutto il refrigerante dal sistema di raffreddamento o isolarlo (chiudendo le valvole) in una parte del sistema lontana dalla perdita. È quindi necessario far passare azoto privo di ossigeno attraverso il sistema prima e durante il processo di saldatura.

## 14. Rimozione e svuotamento

Quando si interviene sul circuito del refrigerante per effettuare riparazioni o per altri motivi, è necessario utilizzare metodi convenzionali. Tuttavia, è importante seguire sempre le migliori pratiche, poiché è necessario tenere conto dell'infiammabilità. È necessario seguire la procedura seguente:

- Rimuovere il refrigerante
- Lavare il circuito con gas inerte
- Svuotare l'aria
- Risciacquare nuovamente con gas inerte
- Aprire il circuito tagliando o saldando

Il refrigerante deve essere trattato nei cilindri di trattamento appropriati. Il sistema deve essere "lavato" con azoto privo di ossigeno per garantire la sicurezza dell'apparecchio. Questa operazione potrebbe dover essere ripetuta più volte. Non utilizzare aria compressa o ossigeno per questo scopo.

Il lavaggio può essere effettuato introducendo azoto privo di ossigeno nel vuoto del sistema e continuando a riempire fino al raggiungimento della pressione di esercizio, quindi scaricando nell'atmosfera e infine creando il vuoto. Questo processo deve essere ripetuto fino a quando non vi è più refrigerante nel sistema. Quando l'ultimo riempimento viene effettuato con azoto privo di ossigeno, il sistema deve essere sfiato alla pressione atmosferica. Ciò è assolutamente necessario se è necessario eseguire lavori di saldatura sulla tubazione. Assicurarsi che l'uscita della pompa a vuoto non si trovi in prossimità di fonti di accensione e che sia presente una ventilazione.

## 15. Processo di riempimento

Oltre alle procedure di riempimento convenzionali, è necessario rispettare i seguenti requisiti:

- Assicurarsi che durante il riempimento dell'apparecchiatura non si verifichi alcuna contaminazione dei diversi refrigeranti. I tubi flessibili o i cavi devono essere il più corti possibile per ridurre al minimo la quantità di refrigerante in essi contenuta.
- Le bombole devono rimanere in posizione verticale.
- Assicurarsi che il sistema di raffreddamento sia collegato a terra prima di riempire il sistema con refrigerante.
- Contrassegnare il sistema al termine del riempimento (se non è già stato fatto).
- È necessario prestare la massima attenzione a non riempire eccessivamente il sistema di raffreddamento.
- Prima di riempire nuovamente il sistema, è necessario testarne la pressione con azoto privo di ossigeno. Il sistema deve essere sottoposto a una prova di tenuta al termine del riempimento, ma prima della messa in funzione. Una prova di tenuta di controllo deve essere eseguita prima di lasciare il sito.

## 16. Messa fuori servizio

Prima di eseguire questa operazione, è necessario che il tecnico abbia piena familiarità con l'attrezzatura e i suoi dettagli. È buona norma che tutti i refrigeranti vengano riciclati in modo sicuro. Prima di eseguire l'operazione, è necessario prelevare un campione di olio e di refrigerante, nel caso in cui sia necessaria un'analisi prima del riutilizzo del refrigerante recuperato. È necessario che l'energia elettrica sia disponibile prima di iniziare l'operazione.

- a) Acquisire familiarità con l'attrezzatura e il suo funzionamento.
- b) Scollegare elettricamente il sistema.
- c) Prima di eseguire la procedura, assicurarsi che
  - che siano disponibili dispositivi di movimentazione meccanici, se necessario anche per la movimentazione delle bombole di refrigerante;
  - che siano disponibili dispositivi di protezione individuale e che questi siano indossati correttamente;
  - che l'operazione di ricondizionamento sia supervisionata in ogni momento da una persona competente;
  - che le attrezzature di ricondizionamento e le bombole siano conformi alle norme applicabili.
- d) Se possibile, svuotare il sistema refrigerante.
- e) Se non è possibile creare il vuoto, creare una linea di raccolta in modo che il refrigerante possa essere rimosso dalle varie parti del sistema.
- f) Assicurarsi che la bombola sia posizionata sulle bilance.
- g) Avviare l'impianto di trattamento e utilizzarlo secondo le istruzioni del produttore.
- h) Non riempire eccessivamente le bombole (non più dell'80% della capacità di riempimento del liquido).
- i) Non superare la pressione massima di esercizio della bombola, nemmeno temporaneamente.
- j) Una volta che le bombole sono state riempite correttamente e il processo è stato completato, assicurarsi che le bombole e le attrezzature vengano immediatamente rimosse dal sito e che tutte le valvole di intercettazione sulle attrezzature siano chiuse.
- k) Il refrigerante ricondizionato non deve essere riempito in altri sistemi di raffreddamento, a meno che non sia stato pulito e controllato.

## 17. Etichettatura

L'apparecchiatura deve essere contrassegnata in modo tale da indicare che è stata messa fuori servizio e che il refrigerante è stato scaricato. L'etichettatura deve essere datata e firmata. Assicurarsi che sull'apparecchiatura siano presenti etichette che indicano che l'apparecchiatura contiene refrigerante infiammabile.

## 18. Riciclaggio

Quando si rimuove il refrigerante da un sistema, sia per manutenzione che per messa fuori servizio, è buona norma rimuovere tutto il refrigerante in modo sicuro. Se si travasa il refrigerante in bombole, assicurarsi di utilizzare solo bombole di riciclaggio del refrigerante adeguate. Assicurarsi di disporre del numero corretto di bombole per contenere l'intera quantità di refrigerante. Tutte le bombole utilizzate devono essere adatte al refrigerante riciclato ed essere contrassegnate (ad es. bombole speciali per il riciclaggio di refrigerante). Le bombole devono essere dotate di una valvola di scarico della pressione e di una valvola di intercettazione collegata ed essere in buone condizioni di funzionamento. Le bombole di riciclaggio vuote devono essere svuotate dall'aria e, se possibile, raffreddate prima del riciclaggio.

L'impianto di ricondizionamento deve essere in buone condizioni di funzionamento, con istruzioni adeguate relative alle attrezzature in uso, e deve essere adatto al ricondizionamento di refrigeranti infiammabili. Inoltre, deve essere disponibile una serie di bilance calibrate in buone condizioni di funzionamento. I tubi flessibili devono essere integri, con raccordi di separazione privi di perdite e in perfetto stato. Prima di utilizzare l'apparecchio di ricondizionamento, verificare che sia in perfette condizioni di funzionamento, che sia stato sottoposto a una corretta manutenzione e che tutti i relativi componenti elettrici siano sigillati per evitare l'accensione del refrigerante in caso di fuoriuscita. In caso di dubbio, contattare il produttore.

Il refrigerante ricondizionato deve essere restituito al fornitore del refrigerante nel cilindro di ricondizionamento corretto e deve essere predisposto il relativo certificato di smaltimento. Non mescolare i refrigeranti nelle unità di ricondizionamento e soprattutto non nei cilindri.

Se è necessario rimuovere un compressore o oli per compressori, assicurarsi che siano stati svuotati dell'aria fino a un livello accettabile, per garantire che nel lubrificante non rimangano refrigeranti infiammabili. Il processo di evacuazione deve essere eseguito prima di restituire il compressore ai fornitori. Per accelerare questo processo, è consentito solo il riscaldamento elettrico dell'alloggiamento del compressore. Quando si scarica l'olio da un sistema, è necessario farlo in modo sicuro.

## 19. Componenti elettrici

I componenti elettrici che possono generare archi elettrici o scintille e che non sono considerati fonti di accensione ai sensi del 22.116.1 lettere b), c), d) o f) devono essere sostituiti solo con parti specificate dal produttore dell'apparecchio. La sostituzione con altre parti può causare l'accensione del refrigerante in caso di perdita.

**Descrizione delle parti dell'apparecchio:**

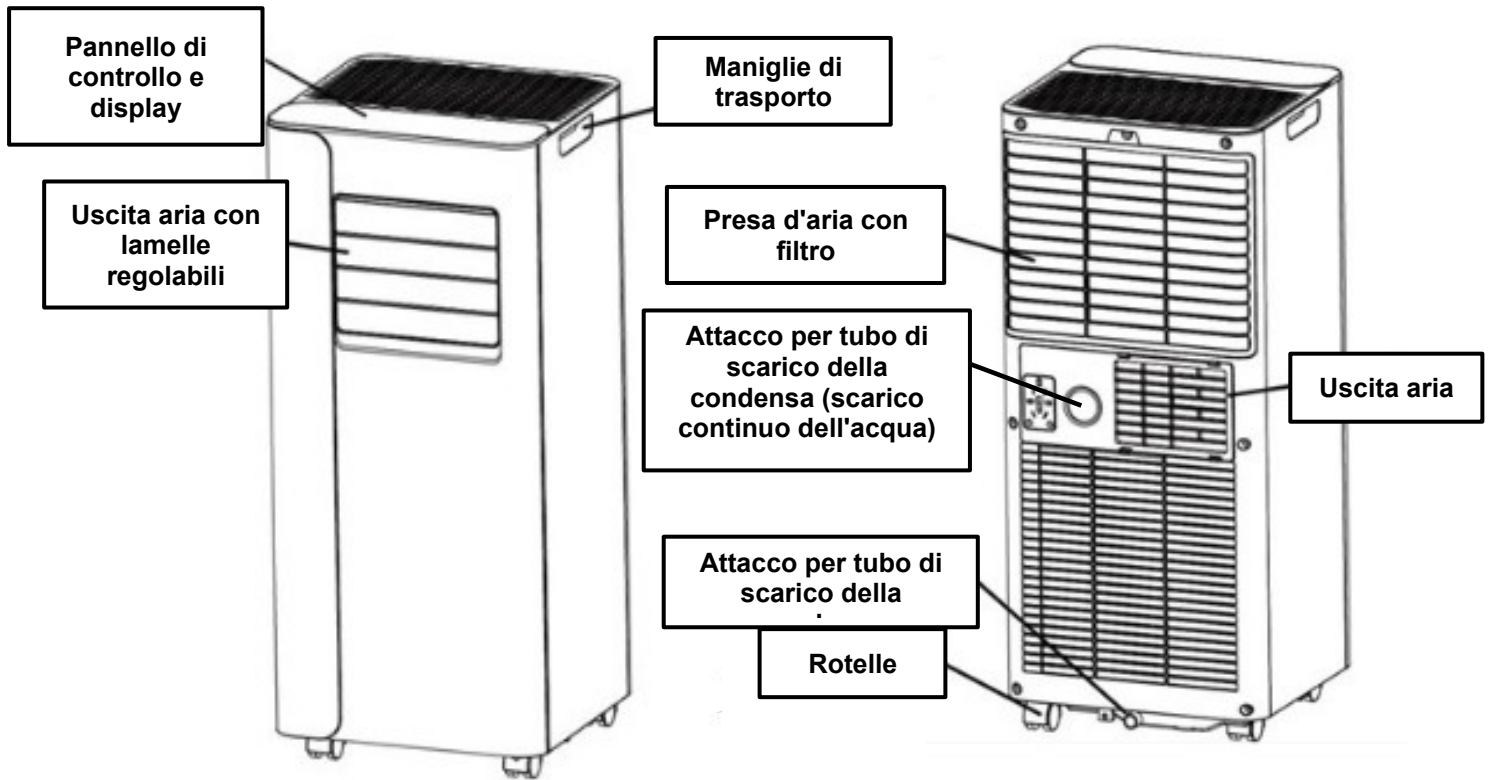

**Consigli per l'uso:**

Per ottenere buoni risultati di raffreddamento e un funzionamento il più possibile efficace ed economico, vi forniamo le seguenti raccomandazioni:

- Per questo climatizzatore consigliamo una stanza di dimensioni fino a 18 m<sup>2</sup> (43 m<sup>3</sup>)!
- La dimensione minima della stanza in cui viene utilizzato il dispositivo deve superare i 9 m<sup>2</sup>!
- Chiudete finestre e porte.
- Evitare l'irraggiamento solare diretto nella stanza attraverso finestre e porte. Si consiglia di chiudere le tapparelle o le tende durante il giorno.
- Mantenete sempre pulito il filtro dell'aria del climatizzatore.
- Se la temperatura ambiente è inferiore di almeno 1°C rispetto a quella desiderata, il compressore si spegne automaticamente.

**Caratteristiche e proprietà del prodotto:**

- Elevata capacità in dimensioni compatte con ventilatore, funzione di raffreddamento e deumidificazione.
- Regolazione e visualizzazione della temperatura
- Display digitale a LED
- Controllo elettronico con timer integrato
- Modalità sleep
- Sistema di autoevaporazione per una maggiore efficienza
- Spegnimento automatico a serbatoio pieno
- Riavvio automatico dopo un'interruzione di corrente
- Funzione di sbrinamento automatico in caso di basse temperature ambientali
- Telecomando
- Rotelle: consentono di spostare comodamente il climatizzatore da una stanza all'altra.

**Accessori:**

1. Tubo di scarico dell'aria
2. Raccordo per tubo
3. Adattatore per la guarnizione della finestra
4. Telecomando
5. Tubo flessibile per la condensa
6. Guarnizione per finestra
7. Manuale d'uso (non raffigurato)

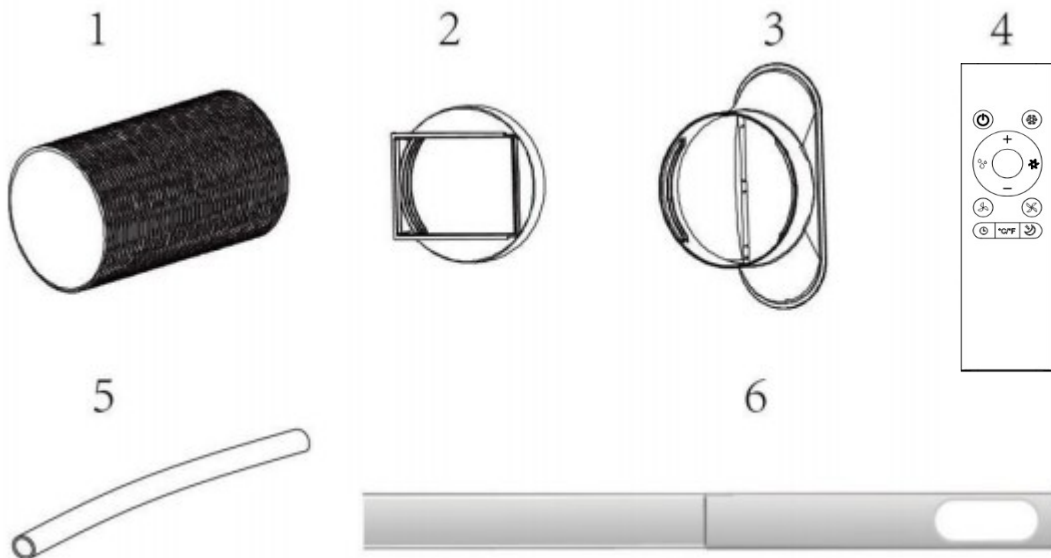

**1. Installazione dell'apparecchio e collegamento della guarnizione per finestre:**

Durante il raffreddamento, il climatizzatore mobile produce aria calda di scarico. Quest'aria calda deve essere convogliata all'esterno. È possibile convogliare l'aria calda di scarico all'esterno attraverso un foro adeguato (diametro 152 mm) nella parete (simile a quello di una cappa aspirante da cucina) oppure attraverso una fessura di una finestra/porta aperta.

**Nota:** A seconda delle condizioni, può essere utile utilizzare la guarnizione per finestre in dotazione. Questa è regolabile in modo variabile e può quindi garantire che l'aria esterna non penetri all'interno.

1.1. Collegamento del tubo di scarico dell'aria calda

**Nota:**

Il climatizzatore deve essere ventilato verso l'esterno affinché l'aria di scarico, con il calore residuo e l'umidità, lasci effettivamente la stanza. Non modificare o allungare il tubo di scarico! Ciò comporterebbe un peggioramento delle prestazioni o, nel peggiore dei casi, lo spegnimento dell'apparecchio a causa dell'eccessiva contropressione nel tubo.

1.2. Collegare il raccordo del tubo a un'estremità del tubo di scarico.

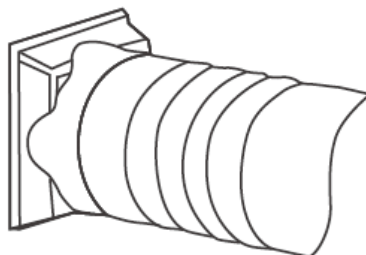

1.3. Collegare l'adattatore per la guarnizione della finestra all'altra estremità del tubo di scarico.

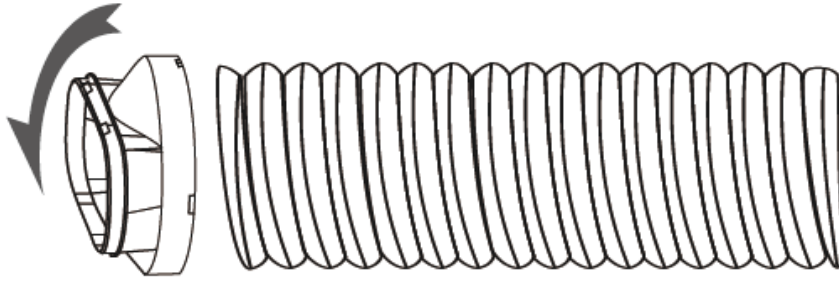

1.4. Allargare la guarnizione regolabile per finestre in base alla larghezza della finestra. Quindi collegare il tubo di scarico ad essa.



1.5. Chiudere la finestra per fissare saldamente la guarnizione. Assicurarsi che la guarnizione sia ben salda, se necessario sigillarla con del nastro adesivo. Per ottenere la massima efficienza, sigillare anche tutte le fessure tra la guarnizione e il telaio della finestra.

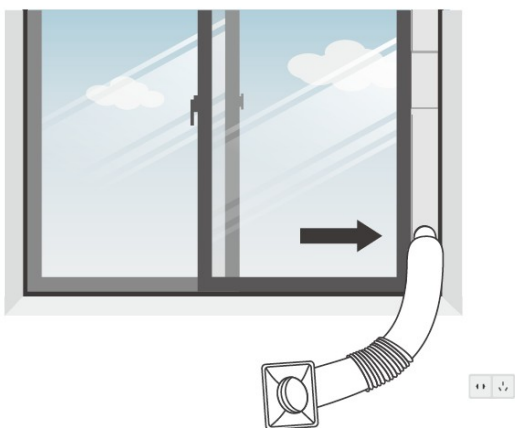

1.6. Inserire il raccordo del tubo flessibile nell'apertura di scarico dell'aria dell'apparecchio.

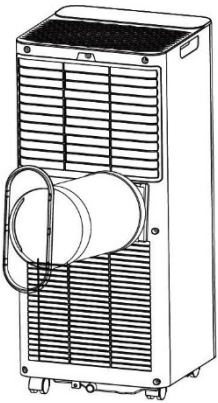

1.7. Regolare la lunghezza del tubo flessibile di scarico dell'aria ed evitare che si formino pieghe. Posizionare quindi il climatizzatore vicino a una presa di corrente.

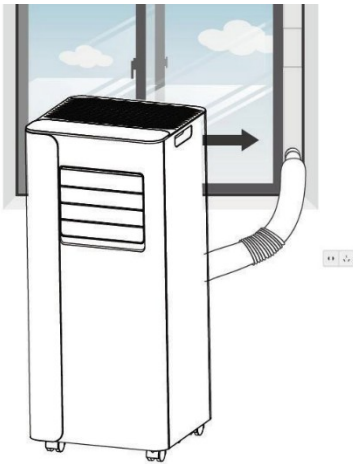

**Avvertenza:**

la lunghezza del tubo di scarico è specificamente progettata per le specifiche del climatizzatore. Non sostituire il tubo di scarico con un altro e non tentare di allungarlo. Ciò potrebbe causare danni o perdita di potenza al dispositivo!

- Utilizzare sempre accessori adeguati per il collegamento e lo scarico dell'aria calda!
- Il tubo di scarico dell'aria non deve mai essere piegato o ostruire il passaggio dell'aria (vedi figura a fianco)! Ciò potrebbe causare il surriscaldamento dell'apparecchio con conseguente spegnimento e/o addirittura un guasto al climatizzatore!
- Il tubo di scarico dell'aria può essere allungato da 25 cm a un massimo di 160 cm. Tuttavia, per ottenere la massima efficacia ed economicità, si consiglia di utilizzare una lunghezza il più possibile ridotta!

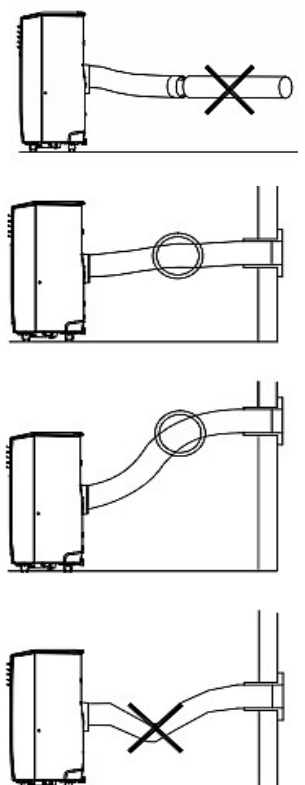

2. Descrizione delle funzioni del pannello di controllo:

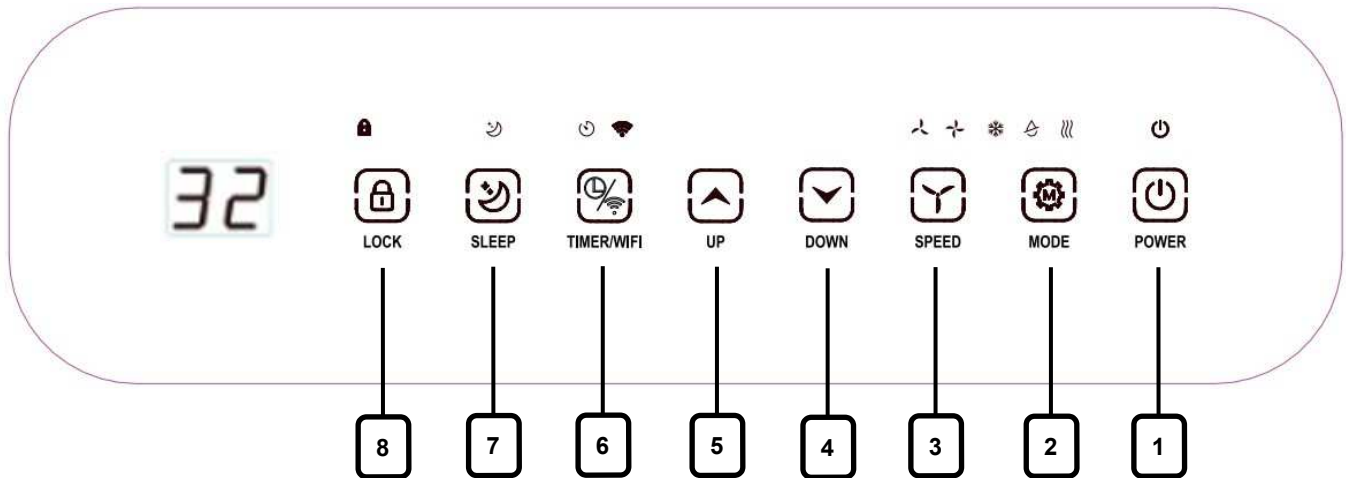

1	Interruttore di funzionamento ON/OFF	5	UP: tasto per impostare la temperatura o il timer verso l'alto
2	Tasto modalità - Modalità raffreddamento - Modalità deumidificazione - Funzionamento ventilatore	6	<u>Tasto timer</u> (da 1 a 24) <u>Tasto WiFi</u> : Tenere premuto a lungo il tasto per avviare la funzione di accoppiamento WiFi.
3	Impostazione della velocità della ventola (bassa/alta)	7	Modalità sleep
4	DOWN: tasto per la regolazione della temperatura o del timer verso il basso	8	Sicurezza bambini

3. Telecomando:

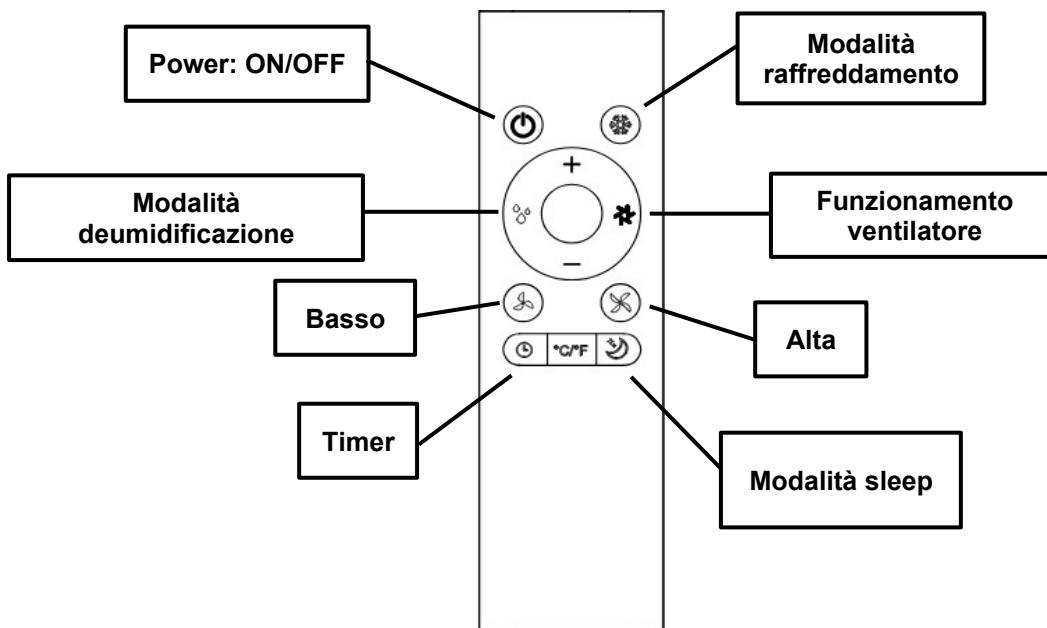



## **Istruzioni per l'uso:**

### **1. Messa in funzione**

- Collegare correttamente la spina di alimentazione alla presa di corrente.
- Verificare che il tubo di scarico dell'aria calda sia installato correttamente (vedere pagine 10-12 delle istruzioni per l'uso).
- Assicurarsi che le alette di scarico montate orizzontalmente siano aperte nella direzione desiderata.
- Premere l'interruttore ON/OFF. 
- Il climatizzatore si accende e si avvia nell'ultima modalità di funzionamento selezionata e con le ultime impostazioni selezionate. Contemporaneamente si accendono le spie di funzionamento/segnalazione. (Nota: il display della temperatura ambiente può visualizzare valori compresi tra 0°C e 50°C).
- La temperatura target standard in modalità raffreddamento è 23°C.

### **2. Selezione della modalità di funzionamento**

Premere il tasto MODE per selezionare la modalità di funzionamento desiderata:

-  = Modalità raffreddamento
-  = Modalità deumidificazione
-  = Funzionamento ventilatore

**Nota:** La modalità di funzionamento attualmente impostata è indicata da una piccola spia luminosa sopra il tasto ! L'apparecchio si avvia sempre con le ultime impostazioni selezionate.

**Nota:** Tenendo premuto a lungo il tasto modalità è possibile cambiare l'unità di misura della temperatura da °Celsius a Fahrenheit e viceversa.

### **3. Impostazione della temperatura desiderata**

Se si utilizza l'apparecchio in modalità raffreddamento, è possibile impostare la temperatura desiderata con i tasti UP e DOWN. Aumentare la temperatura con il tasto UP e abbassarla con il tasto DOWN. Regolare la temperatura fino a quando sul display non viene visualizzata la temperatura desiderata.



La temperatura target impostata lampeggia alcune volte e poi rimane accesa in modo fisso. La temperatura target desiderata è ora impostata.

**Nota:** È possibile impostare la temperatura desiderata tra 16°C e 32°C!

**Nota:** Tenere presente che in modalità raffreddamento viene sempre visualizzata la temperatura target impostata, mentre in modalità deumidificazione e ventilazione viene visualizzata sul display la temperatura ambiente attuale.

### **4. Impostazione della potenza della ventola**

Premere il tasto del ventilatore per impostare l'intensità desiderata:

-  = Potenza elevata
-  = Bassa potenza di funzionamento

**Nota:** L'intensità attualmente impostata viene indicata da una piccola spia luminosa sopra il tasto !

**Nota:** La modalità ventilatore può essere utilizzata solo con la potenza di funzionamento più bassa.

## 5. Impostazione della funzione timer

Se si desidera attivare/utilizzare la funzione timer (funzione per determinare il tempo residuo o funzione per specificare un'ora di avvio), premere il tasto timer.

È possibile attivare o impostare il timer sia in modalità operativa che in modalità spenta.

Determinazione del tempo residuo in modalità operativa: Premere il tasto TIMER per selezionare il tempo residuo desiderato utilizzando i tasti UP o DOWN. Al termine del tempo di funzionamento selezionato, l'apparecchio si spegne automaticamente dopo 20 secondi.

Determinazione di un orario di avvio in modalità spenta: Quando il climatizzatore è spento, premere il tasto timer per selezionare l'orario di avvio desiderato. È possibile selezionare un valore compreso tra 01 e 24 ore utilizzando i tasti UP o DOWN. Allo scadere del tempo selezionato, l'apparecchio si accende automaticamente (con le ultime impostazioni utilizzate e a condizione che nel frattempo non sia stata staccata la spina di alimentazione).

Nota: Il tempo residuo o il tempo rimanente fino all'avvio dell'apparecchio può essere visualizzato semplicemente premendo nuovamente il tasto Timer. Premendo nuovamente il tasto è possibile disattivare il timer impostato. Il simbolo luminoso del timer si spegne.

## 6. Connessione con Tuya/WiFi

Per attivare la funzione di collegamento WiFi, tenere premuto il tasto timer per alcuni secondi. La spia WiFi inizierà a lampeggiare. Ora è possibile collegare il dispositivo all'app Tuya. A tal fine, procedere come segue:

Scaricare innanzitutto l'app "Tuya Smart" dall'App Store sul proprio smartphone o tablet. Dopo il download, aprire l'app e assicurarsi che lo smartphone sia collegato alla rete WiFi e che la funzione Bluetooth dello smartphone sia attivata. Seguire ora le istruzioni dell'app per registrarsi. Dopo la registrazione nell'app, toccare "Aggiungi dispositivo". Seleziona il pulsante "Condizionatore (Wi-Fi)" nella categoria "Grandi elettrodomestici". Ora dovrebbe essere visualizzato il condizionatore.

Toccatelo per collegare il dispositivo al vostro smartphone tramite l'app. Non appena il vostro smartphone è collegato al climatizzatore, la spia della funzione WLAN sul display smette di lampeggiare e rimane accesa fissa.

Ora puoi impostare comodamente il climatizzatore tramite l'app e allo stesso tempo leggere valori come la temperatura ambiente attuale senza doverti trovare direttamente davanti al dispositivo.

Nota: Se non si utilizza la funzione WLAN per un periodo di tempo prolungato o non si collega il climatizzatore a una rete WLAN, questa funzione passa in modalità standby e la spia di segnalazione smette di lampeggiare. Per riattivare la funzione di collegamento WLAN, è necessario spegnere l'apparecchio e quindi tenere premuto il tasto del timer per 5 secondi fino a quando un segnale acustico non conferma l'attivazione. A questo punto, la spia segnaletica ricomincerà a lampeggiare. La funzione di collegamento WLAN è nuovamente attiva.

## 7. Attivazione della modalità sleep

Premere il tasto SLEEP per attivare la modalità sleep. Nota: La modalità sleep è disponibile solo in modalità raffreddamento.

In modalità sleep, la temperatura target viene aumentata automaticamente di 1 °C nella prima ora. Nella seconda ora, la temperatura target viene aumentata automaticamente di un altro °C. Successivamente, la temperatura target viene mantenuta a questo livello.

Inoltre, quando è in modalità sleep, l'apparecchio funziona sempre alla velocità minima della ventola.

Premendo nuovamente il tasto SLEEP, la modalità sleep viene disattivata e vengono riattivate le ultime impostazioni selezionate.

Nota: Dopo 12 ore di funzionamento in modalità sleep, il climatizzatore si spegne automaticamente. Dopo lo spegnimento e il riavvio dell'apparecchio, la modalità sleep non viene riattivata automaticamente, ma l'apparecchio si avvia con le impostazioni precedentemente selezionate.

## 8. Scarico manuale dell'acqua

L'apparecchio è dotato di un sistema di autoevaporazione che utilizza l'acqua di condensa raccolta durante il funzionamento per raffreddare le bobine del condensatore, migliorando così l'efficienza energetica.

Durante il funzionamento in raffreddamento, di norma non è necessario scaricare manualmente l'acqua, tranne in caso di umidità molto elevata o in modalità di deumidificazione. L'acqua di condensa evapora sul condensatore e viene convogliata all'esterno attraverso il tubo di scarico dell'aria.

Se tuttavia la vaschetta di raccolta della condensa dovesse essere piena (indicazione sul display: "Ft"), procedere come segue:

1. non appena la macchina si ferma perché il serbatoio dell'acqua è pieno, scollegare la spina di alimentazione.
2. Spostare con cautela l'apparecchio per evitare di versare l'acqua dalla vaschetta di raccolta.
3. Posizionare un recipiente adatto sotto lo scarico laterale dell'acqua sul retro dell'apparecchio.
4. Rimuovere il tappo: l'acqua scorrerà automaticamente nel recipiente.

Note:

- Conservare il tappo in un luogo sicuro.
- Durante il processo di scarico, inclinare leggermente l'apparecchio all'indietro.
- Se il recipiente non è in grado di raccogliere tutta l'acqua, reinserire immediatamente il tappo non appena è pieno per evitare che l'acqua fuoriesca sul pavimento o sul tappeto.

5. Una volta scaricata l'acqua, reinserire il tappo.

Nota: Avviare il climatizzatore solo dopo aver installato correttamente il tappo. In caso contrario, la condensa potrebbe finire sul pavimento o sul tappeto.

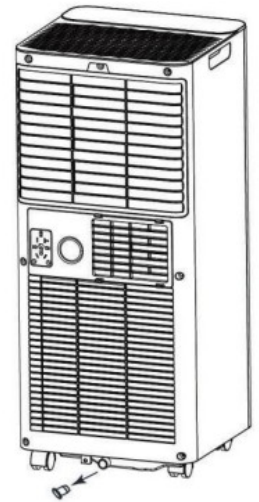

## 9. Scarico continuo dell'acqua

Per il funzionamento continuo o il funzionamento non sorvegliato in modalità deumidificazione:

collegare il tubo di scarico in dotazione all'apparecchio.

In questo modo l'acqua di condensa può defluire automaticamente per gravità in un secchio o in uno scarico.

Procedere come segue:

1. Spegnerne l'apparecchio prima di collegare il tubo.
2. Rimuovere il tappo dallo scarico dell'acqua e conservarlo in un luogo sicuro.
3. Collegare il tubo di scarico in modo saldo e corretto. Assicurarsi che il tubo non sia piegato e non presenti ostruzioni.
4. Posizionare l'estremità del tubo sopra uno scarico o un secchio adeguato in modo che l'acqua possa defluire liberamente.
5. Non immergere l'estremità del tubo nell'acqua, poiché ciò potrebbe causare un accumulo d'aria nel tubo.

Per evitare fuoriuscite d'acqua:

poiché nel serbatoio dell'acqua può formarsi una depressione, il tubo di scarico deve essere posizionato inclinato verso il basso. Si consiglia una pendenza di almeno 20 gradi.

Evitare di formare anse nel tubo o dislivelli in cui potrebbe ristagnare l'acqua: il tubo deve essere il più possibile rettilineo.



## 10. Pulizia del filtro

Durante il funzionamento, la polvere si accumula nel filtro e riduce gradualmente il flusso d'aria. Un flusso d'aria limitato riduce l'efficienza del sistema e, in caso di blocco completo, può causare danni. Pertanto, il filtro dell'aria deve essere pulito regolarmente. A tal fine è possibile rimuovere il filtro. Tuttavia, non utilizzare l'apparecchio senza filtro dell'aria, poiché ciò potrebbe contaminare l'evaporatore.

1. Spegnere l'apparecchio: Premere il tasto ON/OFF per spegnere l'apparecchio e scollegare la spina di alimentazione.
2. Rimuovere il filtro: Estrarre il filtro dall'apparecchio.
3. Aspirare la polvere: Utilizzare un aspirapolvere per rimuovere la polvere dal filtro. Utilizzare la potenza minima per non danneggiare il filtro.
4. Risciacquare il filtro: Capovolgere il filtro e risciacquarlo sotto l'acqua corrente. Far scorrere l'acqua attraverso il filtro nella direzione opposta al flusso d'aria.
5. Asciugare: Lasciare asciugare completamente il filtro all'aria prima di reinserirlo.

Nota: Una pulizia regolare del filtro dell'aria garantisce una migliore qualità dell'aria e una maggiore efficienza dell'apparecchio. In caso di forte presenza di polvere o di uso frequente, può essere necessaria una pulizia più frequente.

### Risoluzione dei problemi:

L'apparecchio non si accende/non funziona:

- Controllare l'alimentazione: Assicurarsi che il cavo di alimentazione sia inserito saldamente nella presa di corrente.
- Controllare il livello dell'acqua: L'indicatore del livello dell'acqua è acceso (indicazione sul display: "Ft")? In tal caso, rimuovere il tappo di gomma e svuotare la vaschetta di raccolta.
- Controllare la temperatura ambiente: L'apparecchio funziona solo in un intervallo di temperatura compreso tra 5°C e 35°C.

L'apparecchio non raffredda a sufficienza/funziona a potenza ridotta:

- verificare se la temperatura ambiente è già inferiore alla temperatura desiderata selezionata.
- Controllare il filtro dell'aria e pulirlo se necessario.
- Controllare che i condotti dell'aria non siano ostruiti. Rimuovere eventuali ostacoli.
- Chiudere porte e finestre: assicurarsi che le porte e le finestre della stanza siano chiuse.
- Controllare la modalità di funzionamento e la temperatura: è stata selezionata la modalità corretta e la temperatura è impostata in modo adeguato? Impostare entrambi in base alle istruzioni per l'uso.
- Verificare che il tubo di scarico sia installato correttamente. Assicurarsi che il tubo di scarico sia fissato saldamente.

L'apparecchio mi sembra troppo rumoroso/produce un forte rumore:

- Controllare la superficie di appoggio: l'apparecchio è in posizione verticale e su una superficie stabile? Se necessario, riposizionarlo.
- Parti allentate: controllare se ci sono parti che vibrano o sono allentate e, se necessario, serrarle.
- Rumori simili a quelli dell'acqua: sono causati dalla circolazione del refrigerante, sono normali e non devono destare preoccupazione.

Fuoriuscita d'acqua

- Fuoriuscita d'acqua durante lo spostamento: prima del trasporto, svuotare completamente il serbatoio dell'acqua.
- Controllare il tubo di scarico: il tubo è piegato o deformato? Allinearli in modo che l'acqua possa defluire senza ostacoli.

**Elenco di tutti i codici di errore:**

Codice di errore	Descrizione	Soluzione
<b>E0</b>	Errore di comunicazione tra scheda madre e display.	Spegnere l'apparecchio e contattare un tecnico specializzato.
<b>E1</b>	Errore del sensore della temperatura ambiente	Far sostituire il sensore della temperatura ambiente da un tecnico specializzato.
<b>E2</b>	Errore del sensore di temperatura sulla serpentina dell'evaporatore.	Far sostituire il sensore di temperatura da un tecnico specializzato.
<b>Ft</b>	Indicatore del livello dell'acqua: vaschetta di raccolta condensa piena	Svuotare la vaschetta di raccolta della condensa.

**In caso di guasto, non tentare di riparare il climatizzatore da soli!**

**Conservazione del climatizzatore:**

- Svuotare tutta l'acqua di condensa dalla vaschetta di raccolta.
- Lasciare funzionare il dispositivo per alcune ore in modalità ventilatore, in modo da asciugarlo completamente all'interno.
- Rimuovere il tubo di scarico dell'aria montato.
- Pulire i filtri.
- Riportare il filtro nella sua posizione originale.
- Conservare l'apparecchio nella scatola originale.

**Attenzione:**

l'evaporatore all'interno del climatizzatore deve essere completamente asciutto prima dell'imballaggio, al fine di evitare danni ai componenti e la formazione di muffa. Scollegare la spina e riporre l'apparecchio in un luogo asciutto e ben ventilato. Lasciarlo lì per diversi giorni, fino a quando non sarà completamente asciutto.

In alternativa, è possibile accendere l'apparecchio, impostare la modalità di ventilazione e lasciarlo in funzione fino a quando anche l'uscita dell'aria è asciutta. In questo modo l'interno dell'apparecchio rimane asciutto e non si forma muffa.

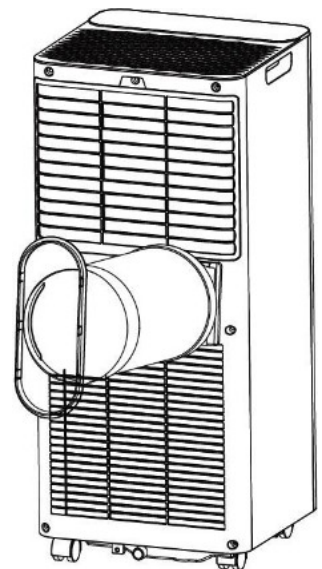

**Dati tecnici:**

<b>Denominazione del modello:</b>	WDH-AC016
<b>Classe di efficienza energetica (EER):</b>	A
<b>Consumo energetico orario secondo EER:</b>	1,005 kW/h
<b>Potenza frigorifera:</b>	9.000 BTU/h (2.637 Watt)
<b>Indice di efficienza energetica (EER):</b>	2,62
<b>Tipo di apparecchio:</b>	raffreddamento, deumidificazione, ventilatore
<b>Tipo di raffreddamento:</b>	Raffreddamento ad aria
<b>Rumorosità:</b>	Livello minimo: 54 dB (A), Livello massimo: 65 dB (A)
<b>Tensione:</b>	220-240 V ~ 50 Hz
<b>Potenza assorbita massima:</b>	1.005 W (4,5 A)
<b>Potenza assorbita in condizioni di funzionamento</b>	
<b>"Regolatore di temperatura spento" (PTO):</b>	1.005 W
<b>Potenza assorbita in modalità standby (PSB):</b>	Senza funzione WiFi: 0,5 W; con funzione WiFi: 2,00 W
<b>Consumo energetico (QSD):</b>	1,003 kWh/a
<b>Ricircolo dell'aria:</b>	340 m <sup>3</sup> /h
<b>Capacità di deumidificazione:</b>	24 litri/giorno
<b>Ambito di applicazione:</b>	12-18 m <sup>2</sup>
<b>Compressore:</b>	Compressore rotativo
<b>Refrigerante:</b>	R290 (180 g)
<b>Dimensioni (A/L/P):</b>	673 x 303 x 289,5 mm
<b>Dimensioni condotto aria calda:</b>	Ø 150 x 1500 mm
<b>Pressione di aspirazione:</b>	0,7 Mpa
<b>Pressione di scarico:</b>	3,2 Mpa
<b>Grado di protezione:</b>	IPX1
<b>Classe di protezione:</b>	I
<b>Peso:</b>	22 kg
<b>Potenza di trasmissione max.:</b>	18,2 dBm
<b>Gamma di frequenza:</b>	2.400-2.484 MHz
<b>Banda di frequenza:</b>	2,4 GHz (WLAN) con: < 20 dBm potenza di trasmissione

I dati sopra riportati sono stati determinati in conformità alle norme di sicurezza e di prova dell'UE: EN 60335-2-40.  
RAFFREDDAMENTO - Temperatura secca = 35°C; temperatura umida = 24°C  
Fusibile: T4AL250V

**Altro:**

**Dichiarazione di garanzia:**

Fatti salvi i diritti di garanzia previsti dalla legge, il produttore concede una garanzia in conformità con le leggi del proprio Paese, con una durata minima di 1 anno (in Germania 2 anni per i privati). La garanzia decorre dalla data di vendita dell'apparecchio al consumatore finale.

La garanzia copre esclusivamente i difetti dovuti a vizi di materiale o di fabbricazione.

Le riparazioni in garanzia possono essere eseguite esclusivamente da un servizio di assistenza autorizzato. Per far valere il diritto di garanzia è necessario allegare la ricevuta di acquisto originale (con la data di vendita).

Sono esclusi dalla garanzia:

- Normale usura
- Usi impropri, come ad esempio il sovraccarico dell'apparecchio o l'utilizzo di accessori non omologati
- Danni causati da influenze esterne, uso della forza o corpi estranei
- Danni causati dalla mancata osservanza delle istruzioni per l'uso, ad es. collegamento a una tensione di rete errata o mancata osservanza delle istruzioni di montaggio
- Apparecchi completamente o parzialmente smontati

**Conformità:**

Il climatizzatore è stato testato e prodotto, in tutto o in parte, secondo i seguenti standard (di sicurezza):

**Certificato GS dal TÜV Süd e, naturalmente, conforme alla normativa CE (EMC + LVD).**

Sicurezza testata secondo: EN 60335-1:2012/A16:2023  
EN 60335-2-40:2003/A13:2012  
EN 62233:2008  
AfPS GS 2019:01 PAK  
EK1 527-12 Rev. 2

CE (LVD) Conformità verificata secondo: EN 60335-1:2012/A16:2023  
EN 60335-2-40:2003/A13:2012  
EN 62233:2008

Conformità CE (EMC) verificata secondo: EN IEC 55014-1:2021  
EN IEC 55014-2:2021  
EN IEC 61000-3-2:2019/A2:2024  
EN 61000-3-3:2013/A2:2021

Conformità RED verificata secondo: EN 301 489-1 V2.2.3:2019  
EN 301 489-17 V3.3.1:2024  
EN 300 328 V2.2.2:2019  
EN 50663:2017  
EN 62479:2010  
EN 50665:2017  
EN 62311:2008  
EN 18031-1:2024

- Salute e sicurezza ai sensi dell'articolo 3.1 a)  
*Requisiti di salute e sicurezza ai sensi dell'articolo 3.1 a)*
- Compatibilità elettromagnetica, articolo 3.1 b)  
*Compatibilità elettromagnetica § 3(1)(2), articolo 3.1 b)*
- Uso efficiente dello spettro delle frequenze radio, articolo 3.2  
*Uso efficiente dello spettro delle frequenze radio § 3.2*
- Protezione della rete ai sensi dell'articolo 3.3 d)  
*Protezione della rete ai sensi dell'articolo 3.3 d)*

**Smaltimento corretto di questo prodotto:**



All'interno dell'UE, questo simbolo indica che il prodotto non deve essere smaltito insieme ai rifiuti domestici. I dispositivi usati contengono materiali riciclabili di valore che devono essere riciclati per non danneggiare l'ambiente o la salute umana con uno smaltimento incontrollato dei rifiuti. Si prega quindi di smaltire i vecchi apparecchi tramite sistemi di raccolta adeguati o di inviare l'apparecchio al punto vendita dove è stato acquistato per lo smaltimento. Quest'ultimo provvederà al riciclaggio dell'apparecchio.



Vi auguriamo buon divertimento con questo apparecchio.

*Aktobis AG*

***Conservate con cura le presenti istruzioni per l'uso !***